



- 1/2.8" 4百萬 STARVIS™ CMOS
- 星光級 0.005Lux 照度，有效提升影像夜視效果
- 120dB 寬動態，有效優化明暗區域的場景
- Max. 30fps@1080P · 2D 降噪
- 45 倍光學變焦：3.95mm~177.75mm
- 1 路聲音輸入與 1 路聲音輸出，音源與影像同一條線纜傳輸
- 7 路警報輸入，2 路警報輸出
- 紅外線投射距離可達 2500M，具 IP67 防水等級、IK10 防破壞等級

型號：VK-TWIP6CE445XA

攝影機	
攝像元件	1/2.8" STARVIS™ CMOS
有效像素	2560(H) x 1440(V) · 4MP
掃描系統	循序掃描
電子快門速度	1/1s~1/30,000s
最低照度	彩色：0.005Lux@F1.6、黑白：0.0005Lux@F1.6 · 0Lux@F1.6 (紅外線啟動)
紅外線距離	距離可達 250M
IR 開關控制	自動 / 手動
紅外線數量	6
鏡頭	
焦距	3.95mm~177.75mm
光圈值	F1.6~F4.95
視野角度	H: 70.3° ~ 1.8° · V: 37° ~ 1° · D: 69.3° ~ 2°
光學變焦	45x
對焦模式	自動 / 手動
最短對焦距離	10mm~3000mm (近焦~遠焦)
影像	
壓縮	H.265+/H.265/H.264+/H.264/MJPEG(輔碼流)
串流能力	3 串流
解析度	4M(2560×1440)/3M(2048×1536)/1080P(1920×1080)/1.3M(1280×960)/720P(1280×720)/D1(704×576/704×480)/CIF(352×288/352×240)
張數	主碼流： 4MP/3MP/1080P/1.3M/720P(1~25/30fps) 子碼流 1：D1/CIF (1~25/30fps) 子碼流 2：1080P/720P (1~30fps)
位元率控制	CBR(固定位元率) / VBR(可變位元率)
位元率	H265/H.264：3Kbps ~ 20480Kbps
日夜切換	自動(ICR) / 固定彩色 / 固定黑白
背光模式	背光補償 / 強光抑制 / 寬動態

寬動態	120dB
白平衡	自動 / 自動追蹤 / 室內 / 戶外 / 手動
增益控制	自動 / 手動
雜訊抑制	2D/3D 降噪
位移偵測	支援
重點區域	支援
電子圖像穩定技術(EIS)	支援
透霧	支援
數位放大	16x
翻轉	180°
影像遮蔽	最多 24 個區域
網路	
網路介面	RJ-45(10Base-T /100Base-TX)
通訊協定	IPv4/IPv6, HTTP, HTTPS, SSL, TCP/IP, UDP, UPnP, ICMP, IGMP, SNMPv1/v2c/v3(MIB-2), ARP, RTCP, RTSP, RTP, SMTP, NTP, DHCP, DNS,PPPOE,DDNS,FTP, IP Filter, QoS, Bonjour,802.1x
接入標準	ONVIF Profile S&G, API
最多預覽人數	單播、組播：20 使用者
儲存功能	NAS、PC、Mirco SD 卡(最大容量 256GB)
Web 瀏覽器	支援
管理軟體	CMS：SAMPO CCTV
手機監控	IOS、Android：SAMPO
功能	
事件偵測	位移偵測、影像篡改、場景切換、網路斷線、IP 衝突、非法登入、儲存異常
智慧功能	遺留物偵測、遺失物偵測
人臉偵測	支援
自動追蹤	支援
介面	
RS485	1 組

聲音	1 輸入 · 1 輸出
聲音壓縮格式	G.711a/G.711Mu/AAC/G.722 / G.726/G.729/MPEG2-L2
警報	7 輸入 · 2 輸出
電源供應	AC24V/3A ±25% · PoE+(802.3at)
電源功耗	26W (紅外線啟動 · 加熱啟動)
工作環境	-40°C~+70°C · 濕度小於 95%
防護等級	IP67 · IK10
主體材質	金屬
尺寸	Φ209mm×337.4mm
重量	5.9kg
PTZ	
範圍	水平：0°~360° · 垂直：-20°~90° · 翻轉 180°
控制速度	水平：0.1°~260°/s · 垂直：0.1°~120°/s

預設速度	水平：300°/s · 垂直：200°/s
預設點	300
巡航	8 (每個最多 32 預設點)
模式	5
掃描	5
速度設定	支援
斷電記憶	支援
閒置動作	預設 / 掃描 / 巡視
人車智慧分析	
周界保護	人/車分析-絆線與區域入侵
位移偵測	人/車分析
影像結構化	支援人、車的圖片抓拍

安裝示意圖

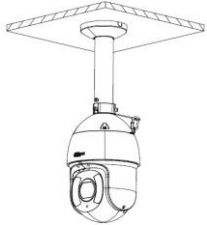
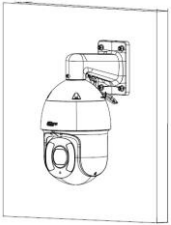
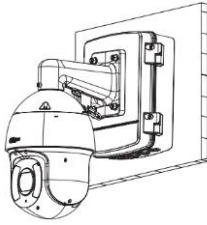
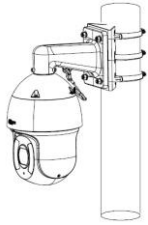
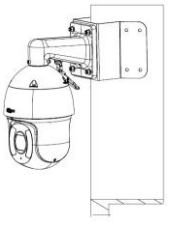
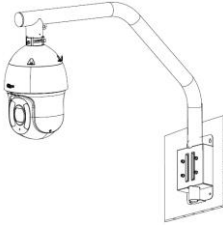
天花板安裝	壁掛安裝	電源盒安裝
PFA111+PFB300C	PFB305W	PFB305W+PFA140
		
電線桿安裝	角落安裝	欄杆安裝
PFB305W+PFA150	PFB305W+PFA151	PFA111+PFB303S
		

尺寸

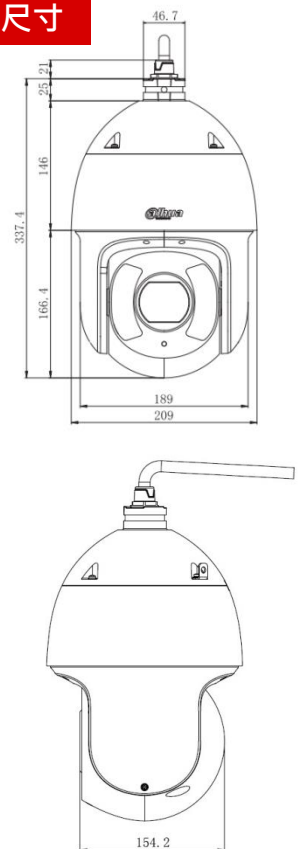

配件

選購配件



PFB305S
防水盒



PFA140
防水盒



PFA120
接線盒



PFA111
轉接頭



PFB300C
吊裝支架



PFB303S
欄杆支架



PFA151
角落支架



PFA150
路燈(圓柱)支架