





- 1/2.8" 2 百萬 CMOS
- 星光級 0.005Lux 照度，有效提升影像夜視效果
- 120dB 寬動態，有效優化明暗區域的場景
- Max. 30fps@1080P · 2D/3D 降噪
- 25 倍光學變焦：4.8mm~120mm
- 1 路聲音輸入，音源與影像同一條線纜傳輸
- 2 路警報輸入，1 路警報輸出
- 紅外線投射距離可達 100M，具 IP66 防水等級

型號：VK-TW94225SD

攝影機	
攝像元件	1/2.8" STARVIS™ CMOS
有效像素	1920(H)×1080(V) · 2MP
掃描系統	循序掃描
電子快門速度	1/3s~1/100,000s
最低照度	彩色：0.005Lux@F1.6 · 黑白：0.0005Lux@F1.6 · 0Lux@F1.6 (紅外線啟動)
紅外線距離	100M
IR 開關控制	自動 / 手動
紅外線數量	6
鏡頭	
焦距	4.8mm~120mm
光圈值	F1.6~F3.5
視野角度	H:58.5°~2.8° · V:33.2°~1.5° · D: 67.5°~3.2°
光學變焦	25x
對焦模式	自動 / 半自動 / 手動
最短對焦距離	0.1mm~1.5mm(近焦~遠焦)
影像	
解析度	1080P (1920 × 1080) · 720P (1280 × 720) · D1 (704 × 576/704 × 480)
張數	25/30fps@1080P · 25/30/50/60fps@720P
日夜切換	自動(ICR) / 彩色 / 黑白
OSD	支援
背光模式	背光補償 / 強光抑制 / 寬動態
寬動態	120dB
白平衡	自動/室內/戶外/追蹤/手動/納燈/自然/路燈

增益控制	自動 / 手動
雜訊抑制	2D/3D 降噪
數位放大	16x
翻轉	0°/180°
影像遮蔽	最多 24 組區域
介面	
聲音	1 輸入
警報	2 輸入/1 輸出
電源供應	DC 12V/3A ± 10%
電源功耗	23.2W (紅外線啟動)
工作環境	-40°C~+70°C · 濕度小於 95%
防護等級	IP66 · TVS 6000V 雷擊防護、突波保護
尺寸	Φ160mm×295.4mm
重量	3kg
PTZ	
範圍	水平：0°~360° · 垂直：-15°~90° · 自動旋轉： 180°
手動控制速度	水平：0.1°~200°/s · 垂直：0.1°~120°/s
預設速度	水平：240°/s · 垂直：200°/s
預設點	300
巡航	8 (每個最多 32 預設點)
模式	5
掃描	5
速度設定	支援
斷電記憶	支援
閒置動作	預設 / 掃描 / 巡視

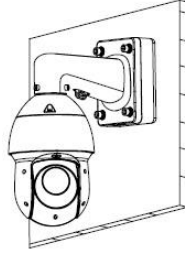
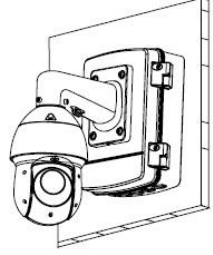
安裝示意圖

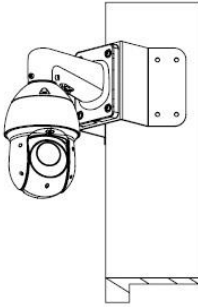
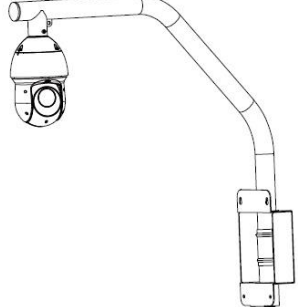
天花板安裝	接線盒安裝	電源盒安裝
PFA111+PFB300C	PFB305W+PFA120	PFB305W+PFA140
		
電線桿安裝	角落安裝	欄杆安裝
PFB305W+PFA150	PFB305W+PFA151	PFA111+PFB303S
		

配件



PFB305S
壁掛式支架

尺寸

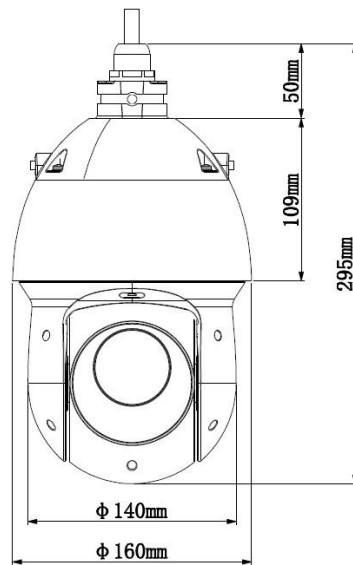

選購配件

 PFA140 防水盒	 PFA120 接線盒	 PFA111 轉接頭	 PFB300C 吊裝支架	 PFB303S 欄杆支架
 PFA151 角落支架	 PFA150 路燈(圓柱)支架			